



## Etikettendrucker Serien A+ und X

Made in Germany

# Inhaltsverzeichnis

<b>Etikettendrucker für den Industrieinsatz</b>	<b>3</b>
<b>Typenübersicht Etikettendrucker A+ Serie</b>	<b>4-5</b>
<b>Etikettendrucker mit zentrierter Materialführung</b>	<b>6-7</b>
<b>Etikettendrucker mit zentrierter Materialführung und Zugwalze</b>	<b>8-9</b>
<b>Etikettendrucker für zweifarbigen Druck</b>	<b>10-11</b>
<b>Etikettendrucker - Technische Daten</b>	<b>12-13</b>
<b>Zubehör - Übersicht</b>	<b>14</b>
<b>Zubehör - Sonderausstattung, Schnittstellen, Anschlusskabel</b>	<b>15</b>
<b>Zubehör - Etiketten schneiden, perforieren, stapeln</b>	<b>16</b>
<b>Zubehör - Etiketten aufwickeln, abwickeln</b>	<b>17</b>
<b>Zubehör - Etiketten spenden</b>	<b>18-19</b>
<b>Applikator A1000</b>	<b>20</b>
<b>Zubehör - Applikator A1000</b>	<b>21</b>
<b>Applikator A3200</b>	<b>22</b>
<b>Zubehör - Montagehilfen</b>	<b>23</b>
<b>Etikettensoftware cablabel S3</b>	<b>24</b>
<b>Integration</b>	<b>25</b>
<b>Stand-alone-Betrieb, Einfache Wartung durch den Anwender</b>	<b>26</b>
<b>Service, Schulung</b>	<b>27</b>
<b>Lieferprogramm Etikettendrucker</b>	<b>28</b>
<b>Lieferprogramm Zubehör</b>	<b>29-30</b>
<b>cab Lieferprogramm auf einen Blick</b>	<b>31</b>

*Die Angaben über Lieferumfang, Aussehen und technische Daten der Geräte entsprechen den zum Zeitpunkt der Drucklegung vorhandenen Kenntnissen. Änderungen sind vorbehalten.*

Aktuelle Daten finden Sie auf der Internetseite [www.cab.de/etikettendrucker](http://www.cab.de/etikettendrucker).



Oder scannen Sie diesen QR-Code mit Ihrem Smartphone.

# Etikettendrucker für den Industrieinsatz



Die professionellen cab Industriedrucker kommen in einem breiten Anwendungsgebiet zum Einsatz. Ihre Entwicklung ist konsequent auf eine einfache und intuitive Bedienung und hohe Zuverlässigkeit ausgerichtet.

Die Druckmechanik und das Gehäuse sind aus hochwertigen Materialien gefertigt und perfekt in Form und Funktion aufeinander abgestimmt. Umfangreiche Peripherie und Software ermöglichen Lösungen für spezifische Kundenanforderungen.

Ob im Stand-alone-Einsatz, als PC-Anwendung oder in einem Netzwerk – die robusten Drucker der Serien A+ und X sind jeder Anforderung gewachsen. Der High-Speed-Prozessor sorgt für schnelle Verarbeitung eines Druckjobs und stellt das angeforderte Etikett sofort zur Verfügung.

## Anwendungsbeispiele:

### Leiterplattenetiketten

Wenn nur wenig Platz zur Verfügung steht - kleinste Etikettengröße 4x4 mm



### Typenschilder

Schriften, Grafiken und Barcodes gestochen scharf mit 600 dpi



### Karton- und Palettenetiketten

Etiketten bis DIN A4-Format



# Typenübersicht Etikettendrucker A+ Serie



## Der Schmale

Für kleine Etiketten mit präzisiertem Eindruck

1.1	Etikettendrucker		A2+	
	Druckauflösung	dpi	300	600
	Druckbreite	bis mm	54,2	57
	Druckgeschwindigkeit	bis mm/s	150	100



## Der Universelle

Das meistverkaufte Industriegerät für präzisen Eindruck. Mit umfangreichem Zubehör. Das Modell A4.3+ vorzugsweise für Thermodirektdruck.

1.2	Etikettendrucker		A4+			A4.3+	
	Druckauflösung	dpi	203	300	600	203	300
	Druckbreite	bis mm	104	105,6	105,6	104	108,4
	Druckgeschwindigkeit	bis mm/s	250	250	100	200	150



## Der Breite

Ideal für Odette- und UCC-Etiketten

1.3	Etikettendrucker		A6+	
	Druckauflösung	dpi	203	300
	Druckbreite	bis mm	168	162,6
	Druckgeschwindigkeit	bis mm/s	200	200



## Der Extrabreite

Für Paletten- und Fassetiketten

1.4	Etikettendrucker		A8+
	Druckauflösung	dpi	300
	Druckbreite	bis mm	216
	Druckgeschwindigkeit	bis mm/s	150



### Basisversion

Zum Drucken auf Etiketten und Endlosmaterial. Das Material wird an der gezackten Abreißkante abgetrennt. Optional kann es abgeschnitten oder extern aufgewickelt werden.



### Spendeversion

Zum Drucken und Spenden von Etiketten. Während des Druckens wird das Etikett vom Träger gelöst. Es kann von Hand, mit einem Applikator oder Roboter abgenommen werden.



# Gemeinsame Details

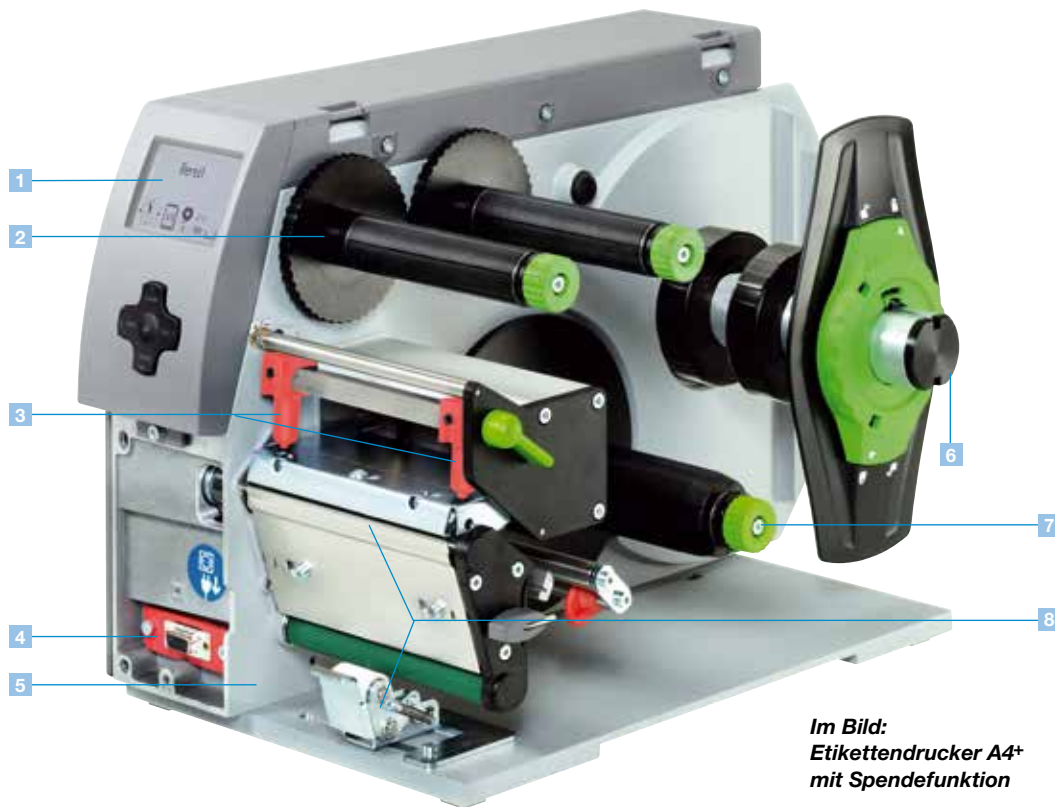

**Im Bild:  
Etikettendrucker A4+  
mit Spendefunktion**

**1 Großes Grafikdisplay**

Weißer Hintergrundbeleuchtung bietet eine gute Lesbarkeit.

**2 Transferfolienhalter**

Die dreiteiligen Spannachsen erlauben einen schnellen, einfachen Transferfolienwechsel.

**3 Einfache Einstellung**

Der Druckkopf wird mit zwei Stößeln angedrückt. Ein Stößel ist auf der Innenseite fest montiert, der andere wird auf den äußeren Etikettenrand positioniert.

**4 Peripherieanschluss**

Einfach und schnell sind alle Zusatzmodule anschließbar. Alle Peripheriegeräte werden mit zwei Zapfen am Drucker aufgesteckt und mit einer Schraube befestigt.

**5 Stabiles Metallgehäuse**

Aus Aluminiumguss. An ihm sind alle Baugruppen montiert.

**6 Rollenhalter**

Ab 38 mm Kerndurchmesser verwendbar (76 mm-Adapter werden zum besseren Abrollen der Etiketten mitgeliefert). Der gefederte Randsteller mit dem Drehverschluss gewährleistet einen gleichbleibenden Zug beim Materialvorschub und damit hohe Eindruckgenauigkeit.

**7 Interner Aufwickler**

Durch den Aufwickler mit dreiteiliger Spreizachse können Etiketten oder Trägermaterial mit oder ohne Pappkern aufgewickelt und auch einfach entnommen werden.

**8 Spendefunktion**

Über die Spendekante wird das Etikett vom Trägermaterial abgelöst. Hohe Eindruck- und Spendegenauigkeit werden durch die angetriebene Umlenkwalze und die Andruckrolle erreicht.

**Kompaktdeckel**



Der zweiteilige Deckel aus schlagfestem ABS-Kunststoff wird beim Öffnen eingeklapp.

**1.11 Metallhaube**



Auf Wunsch sind die Etikettendrucker A4+ und A6+ mit Metallhaube erhältlich (beim A8+ serienmäßig).

# Etikettendrucker mit zentrierter Materialführung



## Für einseitigen Druck

Wie bei den Druckern der „klassischen“ A+ Serie können alle Materialien bedruckt werden. Insbesondere aber sehr kleine Etiketten und schmale Endlosmaterialien, die auf Rollen oder auf Spulen gewickelt sind. Beim Einlegen verschiedener Materialbreiten sind keine Druckkopfjustagen erforderlich. Bedienung und Ansteuerung sind kompatibel zur A+ Serie.

1.5 Etikettendrucker		A4+M	
Druckauflösung	dpi	300	600
Druckbreite	bis mm	105,6	105,6
Druckgeschwindigkeit bis	mm/s	125	100



## Für beidseitigen Druck

Er bedruckt auf beiden Seiten zum Beispiel Endlosmaterialien, Kartonetiketten oder konfektionierte Schläuche. Beim Einlegen verschiedener Materialbreiten sind keine Druckkopfjustagen erforderlich. Bedienung und Ansteuerung sind kompatibel zur A+ Serie.

1.6 Etikettendrucker		XD4
Druckauflösung	dpi	300
Druckbreite	bis mm	105,6
Druckgeschwindigkeit bis	mm/s	125

## Zubehör



### Schneidemesser

Es werden Papier-, Selbstklebeetiketten-, Karton-, Textil- oder Kunststoffmaterialien sowie Schrumpfschläuche geschnitten.

### Perforationsmesser

Ermöglicht zusätzlich das Perforieren der Materialien, um diese später von Hand zu trennen.



### Stapler mit Schneidemesser

Die bedruckten Materialien werden geschnitten und aufgestapelt. Ist die maximale Stapelhöhe erreicht, wird der Druckvorgang unterbrochen. Selbst steife oder gebogene Materialien können verarbeitet werden. Wir empfehlen, Ihr Material bei uns testen zu lassen.

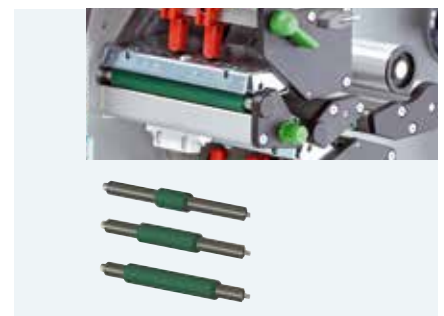

### Passende Druckwalzen für schmale und dünne Materialien

Außerhalb der Materialbreite reibt der Druckkopf auf der Druckwalze. Mit den schmalen Druckwalzen werden Vorschubfehler und Verschleiß von Druckkopf und Druckwalze durch Reibung vermieden. Drei Standardbreiten sind am Lager.

# Gemeinsame Details



**Im Bild:**  
**Etikettendrucker A4+M**  
mit zentrierter Materialführung

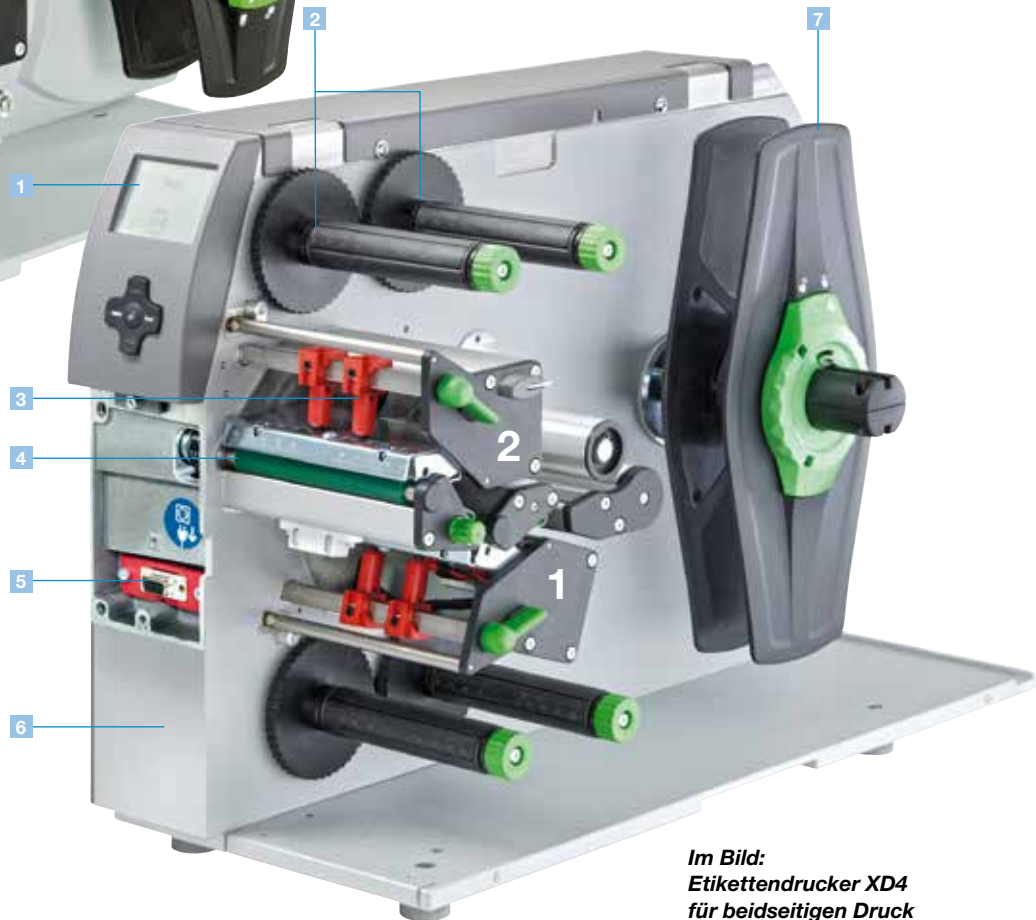

**Im Bild:**  
**Etikettendrucker XD4**  
für beidseitigen Druck

## 1 Großes Grafikdisplay

Weißer Hintergrundbeleuchtung bietet eine gute Lesbarkeit.

## 2 Transferfolienhalter

Einfaches, zentriertes Einlegen der Transferfolien mit den dreiteiligen Spannachsen. Das Positionieren wird mit dem aufgedruckten Lineal erleichtert.

## 3 Keine Kopfeinstellung

Der Druckkopf wird mit zwei Stößeln angedrückt. Die Materialien sind im Gerät mittengeführt. Somit sind keine Einstellungen und Justagen am Druckkopf notwendig.

## 4 Materialführung

Präziser Eindruck durch die Materialführung direkt hinter der Druckwalze. Die Breitereinstellung erfolgt über eine Spindel.

## 5 Peripherieanschluss

Einfach und schnell sind die Zusatzmodule Schneide- und Perforationsmesser sowie Stapler anschließbar.

## 6 Stabiles Metallgehäuse

Aus Aluminiumguss. An ihm sind alle Baugruppen montiert.

## 7 Rollenhalter

Ab 38 mm Kerndurchmesser verwendbar (76 mm-Adapter werden zum besseren Abrollen der Etiketten mitgeliefert). Das Material wird automatisch zentriert. Der gefederte Randsteller mit dem Drehverschluss gewährleistet einen gleichbleibenden Zug beim Materialvorschub und damit hohe Eindruckgenauigkeit.

# Etikettendrucker mit zentrierter Materialführung und Zugwalze



## Für einseitigen Druck

Bedruckbare Materialien entsprechend A4+M. Hinter dem Druckkopf trennt eine Zugwalze das Material von der Transferfolie und verbessert zusätzlich die Eindruckgenauigkeit. Bedienung und Ansteuerung sind kompatibel zur A+ Serie.

1.7	Etikettendrucker		A4+T	
	Druckauflösung	dpi	300	600
	Druckbreite	bis mm	105,6	105,6
	Druckgeschwindigkeit bis	mm/s	125	100



## Für beidseitigen Druck

Er bedruckt auf beiden Seiten zum Beispiel Endlosmaterialien, Kartonetiketten oder konfektionierte Schläuche. Hinter dem Druckkopf trennt eine Zugwalze das Material von der Transferfolie und verbessert zusätzlich die Eindruckgenauigkeit. Bedienung und Ansteuerung sind kompatibel zur A+ Serie.

1.8	Etikettendrucker		XD4T
	Druckauflösung	dpi	300
	Druckbreite	bis mm	105,6
	Druckgeschwindigkeit bis	mm/s	125

## Zubehör



### Schneidemesser

Es werden Papier-, Selbstklebeetiketten-, Karton-, Textil- oder Kunststoffmaterialien sowie Schrumpfschläuche geschnitten.

### Perforationsmesser

Ermöglicht zusätzlich das Perforieren der Materialien, um diese später von Hand zu trennen.



### Stapler mit Schneidemesser

Die bedruckten Materialien werden geschnitten und aufgestapelt. Ist die maximale Stapelhöhe erreicht, wird der Druckvorgang unterbrochen. Selbst steife oder gebogene Materialien können verarbeitet werden. Wir empfehlen, Ihr Material bei uns testen zu lassen.

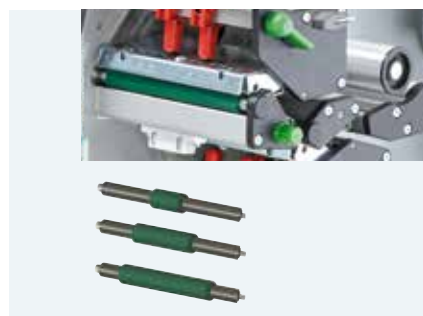

### Passende Druckwalzen

#### für schmale und dünne Materialien

Außerhalb der Materialbreite reibt der Druckkopf auf der Druckwalze. Mit den schmalen Druckwalzen werden Vorschubfehler und Verschleiß von Druckkopf und Druckwalze durch Reibung vermieden. Drei Standardbreiten sind am Lager.



## Gemeinsame Details

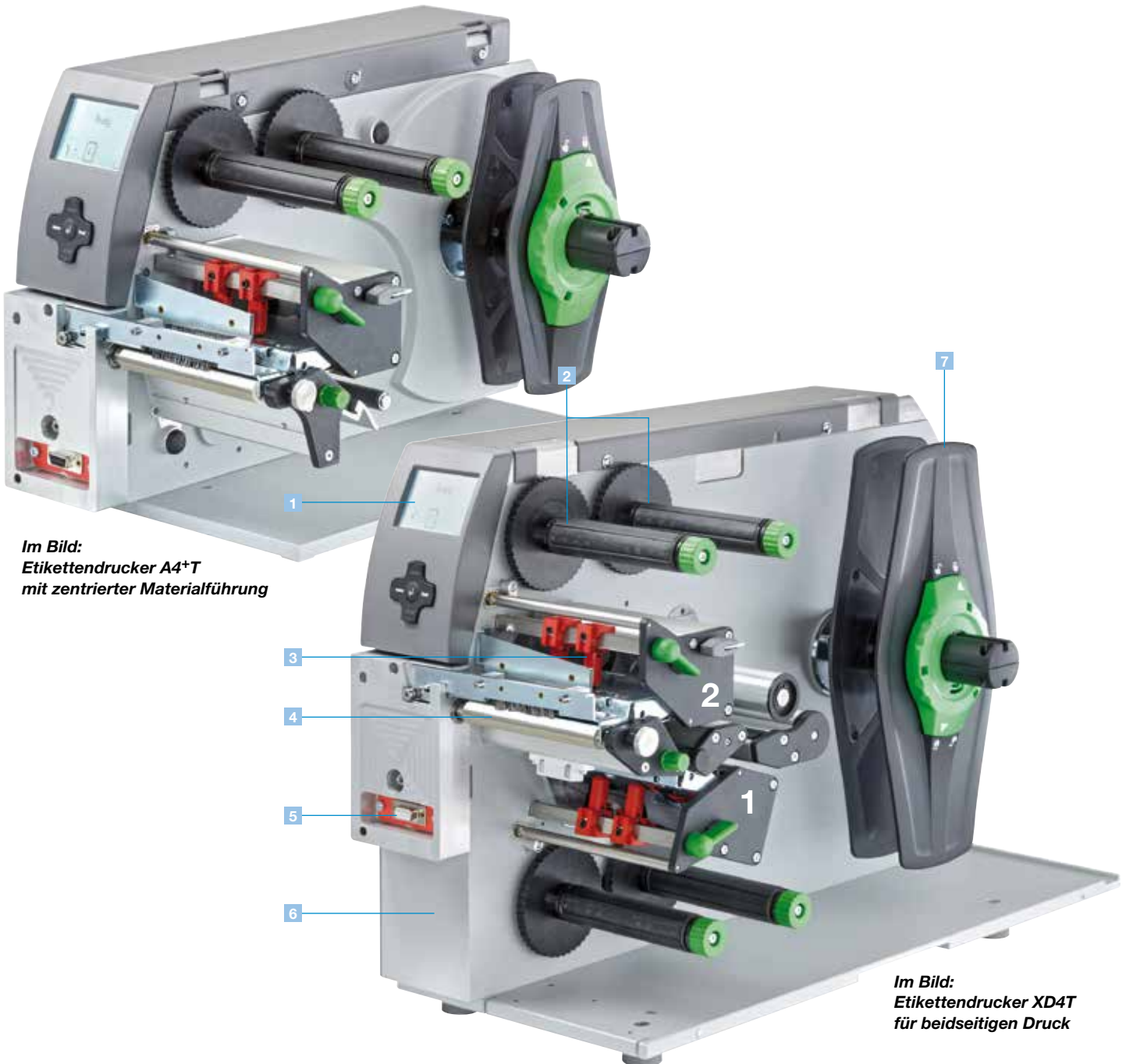

**Im Bild:**  
**Etikettendrucker A4+T**  
**mit zentrierter Materialführung**

**Im Bild:**  
**Etikettendrucker XD4T**  
**für beidseitigen Druck**

- 1 Großes Grafikdisplay**  
Weiße Hintergrundbeleuchtung bietet eine gute Lesbarkeit.
- 2 Transferfolienhalter**  
Einfaches, zentriertes Einlegen der Transferfolien mit den dreiteiligen Spannachsen. Das Positionieren wird mit dem aufgedruckten Lineal erleichtert.
- 3 Keine Kopfeinstellung**  
Der Druckkopf wird mit zwei Stößeln angedrückt. Die Materialien sind im Gerät mittengeführt. Somit sind keine Einstellungen und Justagen am Druckkopf notwendig.
- 4 Materialführung**  
Präziser Eindruck durch Materialführung direkt hinter der Druckwalze. Die Breitereinstellung erfolgt über eine Spindel. Beim A4+T und XD4T trennt die zusätzlich angebrachte Zugwalze das Material von der Transferfolie.
- 5 Peripherieanschluss**  
Einfach und schnell sind die Zusatzmodule Schneide- und Perforationsmesser sowie Stapler anschließbar.
- 6 Stabiles Metallgehäuse**  
Aus Aluminiumguss. An ihm sind alle Baugruppen montiert.
- 7 Rollenhalter**  
Ab 38 mm Kerndurchmesser verwendbar (76 mm-Adapter werden zum besseren Abrollen der Etiketten mitgeliefert). Das Material wird automatisch zentriert. Der gefederte Randsteller mit dem Drehverschluss gewährleistet einen gleichbleibenden Zug beim Materialvorschub und damit hohe Eindruckgenauigkeit.

# Etikettendrucker für zweifarbigen Druck



Zwei hintereinander angeordnete Thermotransferdruckwerke zum gleichzeitigen Bedrucken mit zwei Farben in einem Etikett. Mit Foliensparautomatik bei einem Druckkopf:

- Die XC-Serie erfüllt die Voraussetzungen für das Einstufungs- und Kennzeichnungssystem nach GHS.
- Für große Etikettenrollen bis 300 mm Durchmesser
- Die beiden Druckmechaniken mit den Transferfolienhaltern, das Bedienfeld sowie die Elektronik wurden von den bewährten Industriedruckern der A+ Serie übernommen.

1.9	Etikettendrucker		XC4
	Druckauflösung	dpi	300
	Druckbreite	bis mm	105,6
	Druckgeschwindigkeit	bis mm/s	125



1.10	Etikettendrucker		XC6
	Druckauflösung	dpi	300
	Druckbreite	bis mm	162,6
	Druckgeschwindigkeit	bis mm/s	125

Bei der Auswahl passender Transferfolien sind wir gerne behilflich.

## Zubehör



### Schneidemesser

Es werden Papier-, Selbstklebeetiketten-, Karton-, Textil- oder Kunststoffmaterialien sowie Schrumpfschläuche geschnitten.

### Perforationsmesser

Nur für XC4 Drucker. Ermöglicht zusätzlich das Perforieren der Materialien, um diese später von Hand zu trennen.



### Stapler mit Schneidemesser

Nur für XC4 Drucker. Die bedruckten Materialien werden geschnitten und gestapelt. Ist die maximale Stapelhöhe erreicht, wird der Druckvorgang unterbrochen. Bei steifen oder gebogenen Materialien kann es zu Einschränkungen kommen. Wir empfehlen, solche Anwendungen bei uns im Hause testen zu lassen.

# Gemeinsame Details

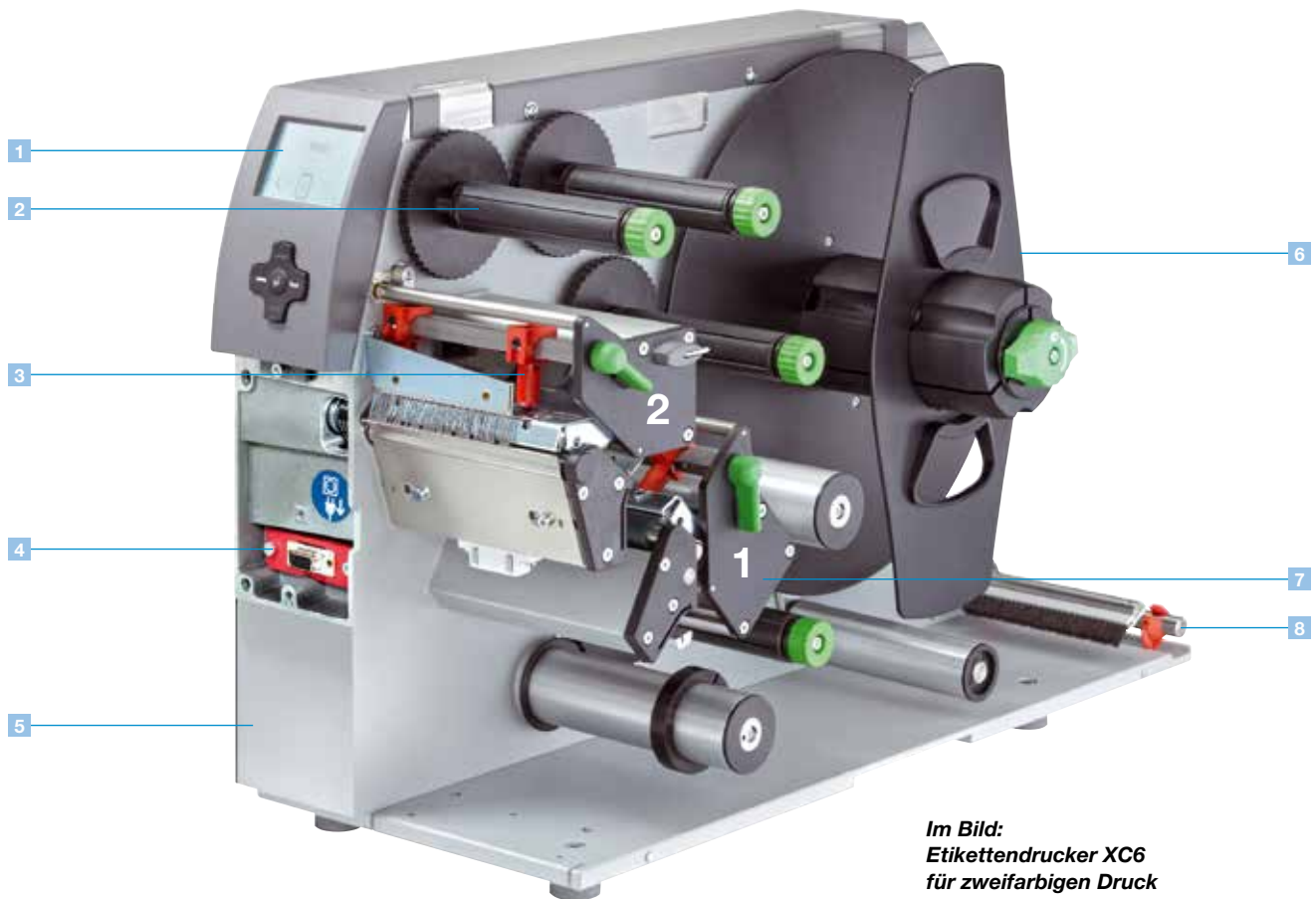

**Im Bild:**  
**Etikettendrucker XC6**  
**für zweifarbigen Druck**

## 1 Großes Grafikdisplay

Weißer Hintergrundbeleuchtung bietet eine gute Lesbarkeit.

## 2 Transferfolienhalter

Die dreiteiligen Spannachsen erlauben einen schnellen, einfachen Transferfolienwechsel.

## 3 Einfache Einstellung

Die Druckköpfe werden mit Stößeln angedrückt. Ein Stößel ist auf der Innenseite fest montiert, der andere wird auf den äußeren Etikettenrand positioniert.

## 4 Peripherieanschluss

Einfach und schnell sind alle Zusatzmodule anschließbar. Alle Peripheriegeräte werden mit zwei Zapfen am Drucker aufgesteckt und mit einer Schraube befestigt.

## 5 Stabiles Metallgehäuse

Aus Aluminiumguss. An ihm sind alle Baugruppen montiert.

## 6 Rollenhalter

Für Etiketten bis 300 mm Durchmesser. Durch den Pendelarm und die integrierte Bremse werden die Etiketten mit gleichbleibender Kraft abgewickelt.

## 7 Foliensparautomatik für Druckkopf 1

Die Foliensparautomatik wird bei Etiketten, die nur teilweise bedruckt werden, eingesetzt. Im unbedruckten Bereich werden der Druckkopf abgehoben und die Transferfolie während des Etikettentransports angehalten.

## 8 Leporello-Führung

Leporello-Etiketten werden hinter dem Druckwerk positioniert. Die Führung und die zusätzliche Bremse gewährleisten eine sichere Zuführung zur Druckmechanik.

# Etikettendrucker - Technische Daten

■ Standard □ Optional	1.1		1.2			1.3		1.4	1.5		1.6	1.7		1.8	1.9	1.10	
<b>Etikettendrucker</b>	<b>A2+</b>		<b>A4+</b>			<b>A6+</b>		<b>A8+</b>	<b>A4+M</b>		<b>XD4</b>	<b>A4+T</b>		<b>XD4T</b>	<b>XC4</b>	<b>XC6</b>	
<b>Druckkopf</b>																	
Druckprinzip	■		■			■		■	■		■	■		■	■	■	
Thermotransfer	■		■			■		■	■		■	■		■	■	■	
Thermodirekt	-		-			-		-	-		-	-		-	-	-	
Druckauflösung dpi	300	600	203	300	600	203	300	300	300	600	300	300	600	300	300	300	
Druckgeschwindigkeit bis mm/s	150	100	250	250	100	200	200	150	125	100	125	125	100	125	125	125	
Druckbreite bis mm	54,2	57	104	105,6	105,6	168	162,6	216	105,6	105,6	105,6	105,6	105,6	105,6	105,6	162,6	
<b>Material</b> Papier, Karton, Textil, Kunststoffe																	
Etiketten oder Endlosmaterial auf Rolle oder Leporello	■		■			■		■	■		■	■		■	□ <sup>1)</sup>	□ <sup>1)</sup>	
Etiketten auf Spule	-		-			-		-	■		■	■		■	-	-	
Dicke mm/Gewicht g/m <sup>2</sup>	0,05-0,8/60-300															0,05-0,2/60-180	
Breite Etiketten <sup>2)</sup> mm	4-63		20-116			46-176		46-220	4-106		10-110	4-106		10-110	20-116	46-176	
Trägerband mm	24-67		24-120			50-180		50-235	10-110		10-110	10-110		10-110	24-120	50-180	
Endlosmaterial mm	24-67		24-120			50-180		50-235	4-110		4-110	4-110		4-110	-	-	
Endlosschrumpfschlauch mm	10-67		25-85			-		-	4-85		4-85	-		-	-	-	
Etikettenhöhe <sup>2)</sup> ohne Rückzug ab mm	4		4			6		10	5		20	5		20	20	20	
beim Spenden ab mm	12		12			25		-	-		-	-		-	-	-	
bis mm	5000	2000	5000	4000	1000	4000	3000	2000	4000	1000	2000	4000	1000	2000	2000	1500	
Vorratsrolle Außendurchm. bis mm	205		205			205		205	205		300	205		300	300	300	
Kerndurchmesser mm	38-100		38-100			38-100		38-100	38-100		38-100	38-100		38-100	76	76	
Wicklung	Außen oder innen																
<b>Transferfolie</b>																	
Farbseite	Außen oder innen																
Rollendurchmesser bis mm	80		80			80		72	80		72	80		72	72	72	
Kerndurchmesser mm	25		25			25		25	25		25	25		25	25	25	
Lauflänge variabel bis m	500		500			500		360	500		360	500		360	360	360	
Breite <sup>3)</sup> bis mm	57		114			165		220	114		114	114		114	114	165	
<b>Interner Aufwickler (nur bei Geräten mit Spendefunktion)</b>																	
Außendurchmesser bis mm	142		142			142		-	-		-	-		-	-	-	
Kerndurchmesser mm	38,1		38,1			38,1		-	-		-	-		-	-	-	
Etikettenwicklung	Nur außen		Nur außen			Nur außen		-	-		-	-		-	-	-	
<b>Maße und Gewichte</b>																	
Höhe mm	274		274			274		274	274		395	274		395	395	395	
Tiefe mm	446		446			446		446	446		554	446		554	554	554	
Breite mm	190		242			302		352	242		248	242		248	248	358	
Gewicht kg	8,5		9			13		15	9		21	9		21	22	24	
<b>Etikettensensor</b>																	
Durchlichtsensor	Für Etikettenvorderkante oder Stanzmarken und Materialende																
Reflexsensor von unten/opt. oben	Für Druckmarken																
Abstand zur Anlegekante mm	5-26		5-53			5-53		5-53	-		-	-		-	5-53	5-53	
von Mitte nach links mm	-		-			-		-	0-53		0-53	0-53		0-53	-	-	
<b>Elektronik</b>																	
Prozessor 32 Bit Taktrate MHz								266									
Arbeitsspeicher (RAM) MB								64									
Druckerspeicher IFFS MB Flash								8									
Steckplatz CompactFlash Typ I für WLAN-Einsteckkarte								■									
Batteriepuffer für Echtzeituhr								■									
Akustischer Signalgeber bei Fehler								■									
<b>Schnittstellen</b>																	
Centronics nach IEEE 1284								□									
RS232 C								■									
USB 2.0 Hi-Speed Slave für PC								■									
Ethernet 10/100 Base T, LPD-, RawIP-, FTP-Printing, DHCP, HTTP, SMTP, SNMP, TIME, Zeroconf, mDNS, SOAP								■									
RS422/RS485								□									
Peripherieanschluss								■									
WLAN 802.11b/g, WEP/WPA-PSK (TKIP)								□									
2 x USB Host für ext. Bedienfeld, Tastatur, Scanner, Service Key, USB-Stick								■									
<b>Betriebsdaten</b>																	
Spannung	100-240 VAC ~ 50/60 Hz, PFC																
Leistungsaufnahme W	100-300 je nach Gerätetyp																
Temperatur/Luftfeuchtigkeit Betrieb	5-40 °C/10-85 % nicht kondensierend																
Lager	0-60 °C/20-80 % nicht kondensierend																
Transport	-25-60 °C/20-80 % nicht kondensierend																
Zulassungen	CE, FCC class A, CB, CCC, UL																

<sup>1)</sup> Endlosmaterial auf Rolle nur nach Test <sup>2)</sup> Bei kleinen Etiketten, dünnem Material oder starkem Kleber kann es Einschränkungen geben. Diese Anwendungen müssen getestet und freigegeben werden. <sup>3)</sup> Transferfolie entsprechend Breite des Etikettenmaterials, um Faltenwurf zu vermeiden



Bedienfeld	
Tasten/LED-Anzeigen	Pause, Feed, Cancel, Menü, Enter, 4 x Cursor
LCD-Grafikanzeige	Breite 60 mm, Höhe 40 mm, Text 4 Zeilen, ca. 20 Zeichen je Zeile
Einstellungen	
Digital- oder Analoguhr	Uhrzeit
Geräteeinstellungen	Datum
Druckparameter	Schnittstellen
Spracheinstellungen	Sicherheit
Display-Anzeigen	
Datenempfang	Uhr
WLAN-Feldstärke	Kalenderblatt
Ethernet-Status	abc Debug
Benutzer Speicher	Eingangspuffer
Temperatur Druckkopf	Folienvorrat
Speicherkartenzugriff	
Überwachungen	
Druckstopp	Bei Transferfolienende Bei Etikettenende Wenn Druckkopf offen Wenn Messerendlage nicht erreicht
Testeinrichtungen	
Systemdiagnose	Beim Einschalten inkl. Druckkopfprüfung
Kurzstatusanzeige, Statusausdruck	Schriftenliste, Geräteliste, WLAN-Status, Etikettenprofil, Testgitter, Monitormodus, PPP Status
Statusmeldungen	Ausdruck zur Geräteeinstellung wie z. B. Drucklängen- und Betriebsstundenzähler, Abfrage Gerätestatus per Softwarebefehl, Anzeige im Display wie z. B. Netzwerkfehler - kein Link, Barcodefehler etc.
Schriften	
Schriftarten	5 Bitmap-Fonts inkl. OCR-A, OCR-B und 3 Vektor-Fonts Swiss 721, Swiss 721 Bold und Monospace 821 intern vorhanden, TrueType-Fonts ladbar. Optional: Chinesisch (vereinfacht), Thai
Zeichensätze	Windows 1250 bis 1257, DOS 437, 737, 775, 850, 852, 857, 862, 864, 866, 869, EBC DIC 500, ISO 8859-1 bis -10 sowie -13 bis -16, WinOEM 720, UTF-8, Macintosh Roman, DEC MCS, KOI8-R Es werden alle west- und osteuropäischen, lateinischen, kyrillischen, griechischen, hebräischen und arabischen Zeichen unterstützt. Optional: Chinesisch (vereinfacht), Thai
Bitmap-Fonts	Größe in Breite und Höhe 1-3 mm Vergrößerungsfaktor 2-10 Ausrichtung 0°, 90°, 180°, 270°
Vektor-/TrueType-Fonts	Größe in Breite und Höhe 0,9-128 mm Vergrößerungsfaktor stufenlos, Ausrichtung 360° in Schritten von 1°
Schriftschnitte	Fett, kursiv, unterstrichen, outline, invers - abhängig von den Schriftarten
Zeichenabstand	Variabel

Grafiken			
Grafikelemente	Linien, Pfeile, Rechtecke, Kreise, Ellipsen, gefüllt und gefüllt mit Verlauf		
Grafikformate	PCX, IMG, BMP, TIF, MAC, GIF, PNG		
Barcodes			
Lineare Barcodes	Code 39, Code 93 Code 39 Full ASCII Code 128 A, B, C EAN 8, 13 EAN/UCC 128 EAN/UPC Appendix 2 EAN/UPC Appendix 5 FIM HIBC	Interleaved 2/5 Ident- und Leitcode der Deutschen Post AG Codabar JAN 8, 13 MSI Plessey Postnet RSS 14 UPC A, E, E0	
2D-Codes	Aztec, Codablock F, Data Matrix, PDF 417, Micro PDF 417, UPS Maxicode, QR-Code, RSS 14 truncated, limited, stacked und stacked omnidirectional, EAN-Datamatrix, GS1 Data Bar Alle Codes sind in Höhe, Modulbreite und Ratio variabel. Ausrichtung 0°, 90°, 180°, 270°. Wahlweise Prüfziffer, Klarschriftausdruck und Start/Stop-Code abhängig vom Codetyp		
Software			
Ansteuerung	J-Script Direktprogrammierung abc Basic Compiler Database Connector	■ ■ ■	
Überwachung/Administration	Druckerüberwachung Administration Network Manager	■ ■	
Etikettensoftware	cablabel S3 Lite cablabel S3 Viewer cablabel S3 Pro	■ ■ □	
Windowstreiber zertifiziert	32/64 Bit für Windows XP Windows Vista Windows 7 Windows 8 Windows 8.1	Server 2003 Server 2008 Server 2008 R2 Server 2012 Server 2012 R2	■
Mac-Treiber*	OS X Druckertreiber ab Version 10.6	■	
Linux-Treiber*	32/64 Bit ab CUPS 1.2	■	
Stand-alone-Betrieb		■	

\*nur A+ Serie

# Zubehör - Übersicht

● Typisch ○ Möglich ■ Standard □ Optional

Sonderausstattung			1.1	1.2	1.3	1.4	1.5	1.6	1.7	1.8	1.9	1.10
Basis- gerät	Spende- gerät		A2+	A4+	A6+	A8+	A4+M	XD4	A4+T	XD4T	XC4	XC6
2.1	Metallhaube	●	●	-	□	□	■	□	■	-	■	■
2.2	Druckwalzen DR4-M25, -M50, -M80	●	-	-	-	-	-	□	□	□	-	-
2.3	Etikettenlichtschranke - Reflex von oben	●	●	□	□	□	□	-	-	-	-	-
2.4	Adapter 100 mm Durchmesser	●	●	□	□	□	□	□	□	□	-	-
2.5	Speicherkarte	●	●	□	□	□	□	□	□	□	□	□
2.6	Standard-Tastatur USB	●	●	□	□	□	□	□	□	□	□	□
2.7	Externes Bedienfeld	●	●	□	□	□	□	□	□	□	□	□
2.8	Pausenadapter PS7 - Druckjob unterbrechen	●	-	□	□	□	□	-	-	-	-	-
2.9	Prüfgerät CC für lineare und 2D-Barcodes	●	●	□	□	□	-	-	-	-	-	-
<b>Schnittstellen</b>												
3.1	Centronics nach IEEE 1284	●	●	□	□	□	□	-	□	-	-	-
3.2	RS422/RS485	●	●	□	□	□	□	-	□	-	-	-
3.3	Etikettenauswahl - I/O Box	●	●	□	□	□	□	□	□	□	□	□
3.4	WLAN 802.11b/g	●	●	□	□	□	□	□	□	□	□	□
<b>Anschlusskabel</b>												
4.1	Anschlusskabel RS232 C, 9/9-polig, Länge 3 m	●	●	□	□	□	□	□	□	□	□	□
4.2	Patchkabel CAT5e, Länge 3 m, grau	●	●	□	□	□	□	□	□	□	□	□
<b>Etiketten schneiden, perforieren, stapeln</b>												
5.1	Schneidmesser CU	●	○	□	□	□	□	□	□	□	□	□
5.2	Auffangbox	●	○	-	□	-	-	□	-	-	-	-
5.3	Perforationsmesser PCU4	●	○	-	□	-	-	□	□	□	○	-
5.4	Stapler mit Schneidmesser ST4/L	●	○	-	□	-	-	-	-	-	□	-
5.4	Stapler mit Schneidmesser ST4/M	●	-	-	-	-	-	□	□	□	-	-
5.5	Untergestell A4+	●	-	-	□	-	-	□	-	□	-	-
<b>Etiketten aufwickeln, abwickeln</b>												
6.1	Umlenklech für internes Aufwickeln	-	●	□	□	-	-	-	-	-	-	-
6.2	Externer Aufwickler für direkten Druckeranschluss	●	○	□	□	□	□	-	-	-	-	-
6.3	Externer Aufwickler mit eingebautem Netzgerät	●	○	□	□	□	□	□	□	□	□	□
6.4	Externer Abwickler für Rollen bis 300 mm Durchmesser	●	○	□	□	□	□	□	□	□	□	□
6.5	Verbindungsset A2+, A4+, A6+, A8+	●	○	□	□	□	□	-	-	-	-	-
6.6	Verbindungsset XC4, XC6	●	-	-	-	-	-	-	-	-	□	□
<b>Etiketten spenden</b>												
7.1	Spendeadapter PS5 für Automatikbetrieb	-	●	□	□	□	-	-	-	-	-	-
7.2	Verlängerte Spendeante	-	●	□	□	□	-	-	-	-	-	-
7.3	Spendelichtschranke PS6 für Hand- oder Automatikbetrieb	-	●	□	□	□	-	-	-	-	-	-
7.4	Spendelichtschranke PS8 für Handbetrieb	-	●	□	□	□	-	-	-	-	-	-
7.5	Spendelichtschranke PS9 variabel	-	●	□	□	-	-	-	-	-	-	-
<b>Für Etiketten spenden</b>												
8.1	Handtaster TR1	-	●	□	□	□	-	-	-	-	-	-
8.2	Fußtaster	-	●	□	□	□	-	-	-	-	-	-
8.3	Schnittstellenstecker/Sub-D-Stecker 15-polig	-	●	□	□	□	-	-	-	-	-	-
8.4	Produktsensor	-	●	□	□	□	-	-	-	-	-	-
8.5	Testbox 2 - Automatikbetrieb	-	●	□	□	□	-	-	-	-	-	-
<b>Applikatoren und Spendemodul</b>												
9.1	Spendemodul A5100	-	●	-	□	□	-	-	-	-	-	-
9.2	Rundumetikettierer	-	●	□	□	-	-	-	-	-	-	-
9.3	Applikator A1000	-	●	□	□	□	-	-	-	-	-	-
9.4	Druckstempel A1021 BxH	-	●	□	□	□	-	-	-	-	-	-
	Universalstempel A1021 70x60	-	●	□	□	○	-	-	-	-	-	-
9.5	Universalstempel A1021 90x90	-	●	-	□	○	-	-	-	-	-	-
	Druckstempel A1321 BxH	-	●	-	□	□	-	-	-	-	-	-
9.6	Universalstempel A1321 116x102	-	●	-	□	○	-	-	-	-	-	-
	Universalstempel A1321 116x152	-	●	-	□	○	-	-	-	-	-	-
9.7	Blasstempel A2021 BxH	-	●	□	□	□	-	-	-	-	-	-
9.8	Anrollstempel A1411 BxH	-	●	-	□	□	-	-	-	-	-	-
9.9	Applikator A3200	-	●	□	□	-	-	-	-	-	-	-
9.10	Druckstempel A3221 BxH	-	●	□	□	-	-	-	-	-	-	-
9.10	Blasstempel A3221 BxH	-	●	□	□	-	-	-	-	-	-	-
<b>Etikettenspende und Applikatoren</b>												
10.1	Montageplatte	-	●	□	□	-	-	-	-	-	-	-
10.2	Profil 40/80/120 mm	-	●	□	□	-	-	-	-	-	-	-
10.3	Grundplatte 500x255 mm	-	●	□	□	-	-	-	-	-	-	-
10.4	Bodenstativ 1600	-	●	□	□	□	-	-	-	-	-	-
10.5	Druckeraufnahme A2+, A4+, A6+	-	●	□	□	□	-	-	-	-	-	-
<b>Software</b>												
11.4	Database Connector	●	●	■	■	■	■	■	■	■	■	■
11.6	Administration Network Manager	●	●	■	■	■	■	■	■	■	■	■
11.7	Etikettensoftware cablabel S3 Lite	●	●	■	■	■	■	■	■	■	■	■
	Etikettensoftware cablabel S3 Pro	●	●	□	□	□	□	□	□	□	□	□
11.10	Programmierhandbuch	●	●	□	□	□	□	□	□	□	□	□

# Zubehör - Sonderausstattung, Schnittstellen, Anschlusskabel

Sonderausstattung		
2.1		<b>Metallhaube</b> Auf Wunsch sind die Etikettendrucker A4+ und A6+ mit Metallhaube erhältlich (beim A8+ serienmäßig).
2.2		<b>Druckwalze DR4-M25</b> Für schmale und dünne Materialien bis 25 mm Breite
		<b>Druckwalze DR4-M50</b> Für sehr dünne Materialien von 20 bis 50 mm Breite
		<b>Druckwalze DR4-M80</b> Für sehr dünne Materialien bis 80 mm Breite
2.3		<b>Etikettenlichtschranke</b> Reflex von oben
2.4		<b>Adapter 100 mm Durchmesser</b> Um die Krümmung des Materials beim Stapeln gering zu halten, ist ein möglichst großer Kerndurchmesser empfehlenswert.
2.5		<b>Speicherkarte</b> CompactFlash Typ I
2.6		<b>Standard-Tastatur</b> Anschluss USB, Tastenanzahl 115
2.7		<b>Externes Bedienfeld</b> Wenn nach dem Einbau des Druckers in eine Anlage das Bedienfeld nicht mehr zugänglich ist, kann zusätzlich ein externes angeschlossen werden. Zusätzlich sind ein Steckplatz für eine CompactFlash-Speicherkarte Typ I und eine Host-Schnittstelle vorhanden.
2.8		<b>Pausenadapter PS7</b> Zum Drucken in eine Vorratsschleife. Der Druckjob wird durch das Pause-Signal gestoppt. Das aktuell zu bedruckende Etikett wird dabei noch fertiggestellt. <b>I/O-Schnittstelle Eingänge:</b> Pause, externe Fehler <b>Ausgänge:</b> Drucker ohne Auftrag, Drucker nicht bereit, Druck gestartet
2.9		<b>Prüfgerät CC für lineare und 2D-Barcodes</b> Eine Kamera prüft die Lesbarkeit oder den Inhalt der horizontal und vertikal gedruckten Barcodes direkt nach dem Drucken. Bei fehlerhaftem Code stoppt der Druckvorgang und das Etikett wird entnommen. Das Prüfgerät ist im Abreißmodus, Spendebetrieb oder mit externem Aufwickler einsetzbar. Weitere Angaben in der Bedienungsanleitung.
Schnittstellen		
3.1		<b>Centronics</b> Bidirektional nach IEEE 1284
3.2		<b>RS422/RS485</b> 1.200 bis 230.400 Baud/8 Bit
3.3		<b>Etikettenauswahl – I/O Box</b> Von einer übergeordneten Steuerung, z. B. SPS, können bis zu 16 verschiedene Etiketten von der Speicherkarte ausgewählt werden. Als I/O-Box ist es möglich, einfache SPS-Steuerungsabläufe über je 4 Ein- und Ausgänge per abc-Programmierung zu realisieren.
3.4		<b>WLAN 802.11b/g</b>
Anschlusskabel		
4.1		<b>Anschlusskabel RS232 C</b> , 9/9-polig, Länge 3 m
4.2		<b>Patchkabel CAT5e</b> , Länge 3 m, grau

# Zubehör - Etiketten schneiden, perforieren, stapeln

5.1



## Schneidmesser CU

Es werden Papier-, Selbstklebeetiketten-, Karton-, Textil- oder Kunststoffmaterialien sowie Schrumpfschläuche geschnitten.

### Auffangbox

Bis ca. 50 Etiketten können in der Auffangbox gesammelt werden.

Schneidmesser	CU2	CU4	CU6	CU8	
Verwendung	A2+	A4+	A4+M, A4+T, XD4, XD4T, XC4	A6+, XC6	A8+
Materialbreite bis mm	67	120	110	180	232
Materialgewicht Karton gr/m <sup>2</sup>	60-500				
Materialdicke mm	0,05-0,8				
Schnittlänge mm	>5				
Durchlasshöhe bis mm	2,5				
Schnitte/min.	130	120	110	100	
Druckstopp	Wenn Messerendlage nicht erreicht				
<b>Auffangbox 4 (für A4+, A4+M)</b>					
Etikettenhöhe bis mm	100				

5.2

5.3



## Perforationsmesser PCU4

Das Perforationsmesser ermöglicht zusätzlich das Perforieren der Materialien, um diese später von Hand zu trennen.

Perforationsmesser	PCU4
Verwendung	A4+, A4+M, XD4, A4+T, XD4T, XC4
Materialbreite bis mm	85
Materialgewicht Karton gr/m <sup>2</sup>	60-300
Materialdicke mm	0,05-0,8
Schnittlänge mm	>5
Durchlasshöhe bis mm	4,5
Schnitte/min.	Schneiden 120/Perforieren 150
Druckstopp	Wenn Messerendlage nicht erreicht
Perforieren Stegbreite mm	0,5
Perforieren Stegabstände mm	2,5 oder 10

5.4



## Stapler mit Schneidmesser ST4

Die bedruckten Materialien werden geschnitten und gestapelt. Ist die maximale Stapelhöhe erreicht, wird der Druckvorgang unterbrochen. Bei steifen oder gebogenen Materialien kann es zu Einschränkungen kommen. Wir empfehlen, solche Anwendungen bei uns im Hause testen zu lassen.

Stapler mit Schneidmesser	ST4/L	ST4/M
Verwendung	A4+, XC4	A4+M, A4+T, XD4, XD4T
Materialbreite bis mm	20-110	20-100
Materialgewicht Karton gr/m <sup>2</sup>	60-300	
Materialdicke mm	0,05-0,8	
Schnittlänge mm	20-150	
Durchlasshöhe bis mm	1,2	
Schnitte/min.	120	
Druckstopp	Wenn Messerendlage nicht erreicht, wenn Deckel offen, wenn Stapelhöhe erreicht	
Stapelhöhe bis mm	100	

5.5



## Ablagetisch Etikett BxH

Ablagetisch und Schutzabdeckung werden auf die Etikettengröße abgestimmt. Sie sind separat anzufordern.

## Untergestell A4+

Mit dem Untergestell können die Geräte beliebig auf der Tischfläche platziert werden.



# Zubehör - Etiketten aufwickeln, abwickeln



## Umlenklech RG für internes Aufwickeln

Das interne Aufwickeln erfolgt bei Druckern mit Spendefunktion. Die Spendekante wird hierbei durch ein Umlenklech ersetzt.

Umlenklech	RG2	RG4
Verwendung	A2+ Spendeverision	A4+ Spendeverision
Materialbreite bis mm	67	120
Rollendurchm. bis mm	140	140
Kerndurchmesser mm	40	40
Etikettenwicklung	Außen	



## Externe Aufwickler ER1/2/3 für direkten Druckeranschluss

Der Aufwickler ist mit dem Etikettendrucker verschraubt. Etikettenwicklung wahlweise innen oder außen. Die elektronische Regelung über den Pendelarm sorgt für gleichmäßige, straffe Wicklung.

Externer Aufwickler	ER1/210	ER2/210	ER3/210
Verwendung	A2+	A4+	A6+
Materialbreite bis mm	67	120	180
Rollendurchm. bis mm	205	205	205
Kerndurchmesser mm	40/76		
Etikettenwicklung	Außen oder innen		

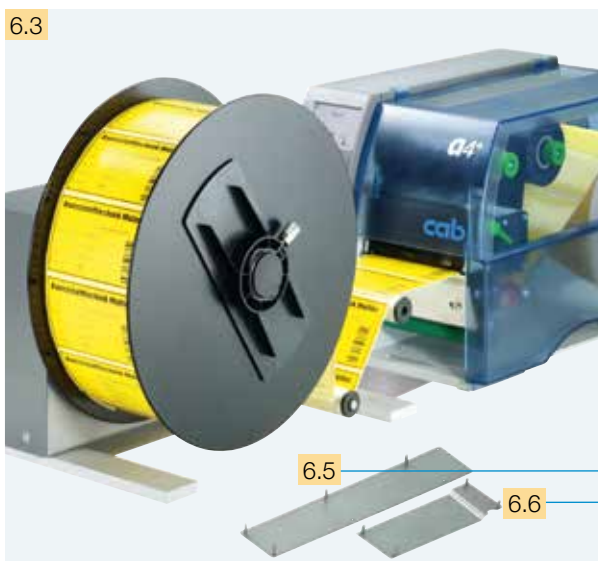

## Externe Aufwickler ER4/6/8 mit eingebautem Netzgerät

Der Aufwickler kann auch an Fremddruckern verwendet werden. Alle weiteren technischen Merkmale entsprechen den Aufwicklern ER1/2/3.

Externer Aufwickler	ER4/210	ER4/300	ER6/300	ER8/300
Verwendung	A2+ A4+, A4+M, A4+T, XD4, XD4T, XC4	A2+ A4+, A4+M, A4+T, XD4, XD4T, XC4	A6+	A8+
Materialbreite bis mm	67	120	180	235
Rollendurchm. bis mm	205	205	300	300
Kerndurchmesser mm	40/76			
Etikettenwicklung	Außen oder innen			
Spannung	100-240 V ~ 50/60 Hz			

Zur exakten Ausrichtung des externen Aufwicklers zum Drucker wird ein Verbindungsset angeboten.

<b>Verbindungsset</b>	<b>Für A2+, A4+, A6+, A8+</b>
<b>Verbindungsset</b>	<b>Für XC4, XC6</b>



## Externe Abwickler EU4/6/8

Ermöglichen bei schweren Rollen eine gleichmäßige Etikettenzuführung. Es können sowohl außen- als auch innengewickelte Rollen verwendet werden.

Externer Abwickler	EU4/300	EU6/300	EU8/300
Verwendung	A2+	A6+	A8+
Materialbreite bis mm	67	120	235
Rollendurchm. bis mm	300	300	300
Kerndurchmesser mm	40/76		
Etikettenwicklung	Außen oder innen		





Zur exakten Ausrichtung des externen Abwicklers zum Drucker wird ein Verbindungsset angeboten.

<b>Verbindungsset</b>	<b>Für A2+, A4+, A6+, A8+</b>
-----------------------	-------------------------------

# Zubehör - Etiketten spenden







**1** Für Etikettendrucker zum Spenden (Typen „P“) werden zusätzlich ein Spendeadapter oder eine Spendelichtschranke benötigt. Es gibt Ausführungen sowohl für den Handbetrieb als auch für das Auslösen durch einen Handtaster, Fußschalter oder ein externes Steuersignal.

Etiketten spenden											
<p>7.1</p> 	<p><b>Spendeadapter PS5 für Automatikbetrieb</b>            Das Drucken und Spenden des Etiketts wird durch ein externes Signal ausgelöst. Die Entnahme erfolgt durch einen Applikator oder Roboter.</p> <p><b>I/O-Schnittstelle</b></p> <table border="0"> <tr> <td><b>Eingänge:</b></td> <td><b>Ausgänge:</b></td> </tr> <tr> <td>Start</td> <td>Drucker ohne Auftrag</td> </tr> <tr> <td>Etikett entnommen</td> <td>Drucker nicht bereit</td> </tr> <tr> <td>Externer Fehler</td> <td>Druck gestartet</td> </tr> <tr> <td></td> <td>Etikett in Spendeposition</td> </tr> </table>	<b>Eingänge:</b>	<b>Ausgänge:</b>	Start	Drucker ohne Auftrag	Etikett entnommen	Drucker nicht bereit	Externer Fehler	Druck gestartet		Etikett in Spendeposition
<b>Eingänge:</b>	<b>Ausgänge:</b>										
Start	Drucker ohne Auftrag										
Etikett entnommen	Drucker nicht bereit										
Externer Fehler	Druck gestartet										
	Etikett in Spendeposition										
<p>7.2</p> 	<p><b>Verlängerte Spendekante</b>            Wenn Etiketten besonders schwer vom Trägerband ablösbar sind, macht diese um 10 mm verlängerte Spendekante mit Umlenkachse Sinn. Nur in Verbindung mit Spendeadapter PS5 oder einem Applikator.</p>										
<p>7.3</p> 	<p><b>Spendelichtschranke PS6</b></p> <p><b>1. Handbetrieb</b>            Die Lichtschranke erkennt das Etikett in der Spendeposition und unterbricht den Druckjob. Nach der Entnahme des Etiketts von Hand wird sofort das nächste gedruckt.</p> <p><b>2. Automatikbetrieb</b>            Spenden durch einen Handtaster, Fußschalter oder ein externes Steuersignal entsprechend PS5.</p> <p><b>I/O-Schnittstelle</b></p> <table border="0"> <tr> <td><b>Eingänge:</b></td> <td><b>Ausgänge:</b></td> </tr> <tr> <td>Start</td> <td>Drucker ohne Auftrag</td> </tr> <tr> <td>Externer Fehler</td> <td>Drucker nicht bereit</td> </tr> <tr> <td></td> <td>Druck gestartet</td> </tr> <tr> <td></td> <td>Etikett in Spendeposition</td> </tr> </table>	<b>Eingänge:</b>	<b>Ausgänge:</b>	Start	Drucker ohne Auftrag	Externer Fehler	Drucker nicht bereit		Druck gestartet		Etikett in Spendeposition
<b>Eingänge:</b>	<b>Ausgänge:</b>										
Start	Drucker ohne Auftrag										
Externer Fehler	Drucker nicht bereit										
	Druck gestartet										
	Etikett in Spendeposition										
<p>7.4</p> 	<p><b>Spendelichtschranke PS8 für Handbetrieb</b>            Die Lichtschranke erkennt das Etikett in der Spendeposition und unterbricht den Druckjob. Nach der Entnahme des Etiketts von Hand wird sofort das nächste gedruckt.</p>										
<p>7.5</p> 	<p><b>Spendelichtschranke PS9 variabel</b>            Zum Spenden von z. B. runden Etiketten, deren Vorderkante von der Spendelichtschranke PS8 nicht mehr erfasst wird. Die Verlängerung erfolgt kundenspezifisch.</p>										

# Zubehör - Für Etiketten spenden

Für Spendeadapter PS5,  
Spendelichtschranke PS6,  
Pausenadapter PS7,

Spendemodule A5104/A5106,  
Applikator A1000,  
Applikator A3200

Für Etiketten spenden	
8.1	 <p><b>Handtaster TR1</b> Drucken und Spenden auf Anforderung</p>
8.2	 <p><b>Fußtaster</b> Drucken und Spenden auf Anforderung</p>
8.3	 <p><b>Schnittstellenstecker</b> Sub-D-Stecker 15-polig mit Schraubklemmen für PS5, PS6, PS7 und Applikatoren. Zum Anschluss der externen Steuersignale.</p>
8.4	 <p><b>Produktsensor</b> Zur automatischen Produkterkennung auf dem Transportband</p>
8.5	 <p><b>Testbox 2</b> Simulation von Automatikbetrieb</p>



## Spendemodul mit Spendeadapter PS5

Zum Etikettieren von Paketen auf einem Transportband. Der Produktsensor meldet die Etikettierposition. Der Spendevorgang wird gestartet, gleichzeitig wird das nächste Etikett bedruckt. Die Transportgeschwindigkeit muss auf die Druckgeschwindigkeit synchronisiert werden.

Spendemodul	A5104	A5106
Verwendung	A4+	A6+
Etikettenbreite mm	25-116	50-176
Etikettenhöhe mm	25-200	
Produktoberfläche	Eben	
Produktthöhe	Fest	
Produkt während Etikettiervorgang	In Bewegung mit synchronisierter Geschwindigkeit zum Drucker	

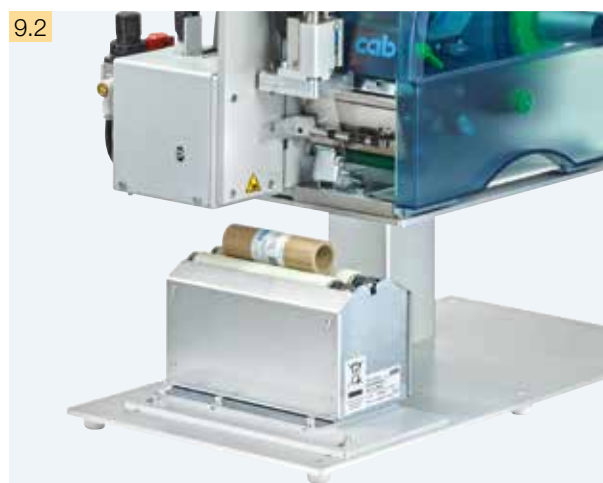

## Rundumetikettierer

Mit dem Applikator A1000 können zylindrische Körper über den gesamten Umfang von 360° etikettiert werden. Das Produkt wird auf die Rollen aufgelegt und der Etikettiervorgang über Handtaster oder Fußtaster ausgelöst.

Rundumetikettierer	A1021 BxH
Verwendung	A2+, A4+ mit Applikator A1000-220
Produktdurchmesser mm	12-40
Produktoberfläche	Zylindrisch
Produkt während Etikettiervorgang	In Drehbewegung
<b>Druckstempel</b>	<b>A1021 BxH</b>
Etikettenbreite mm	25-116
Etikettenhöhe mm	25-140

# Applikator A1000

9.3

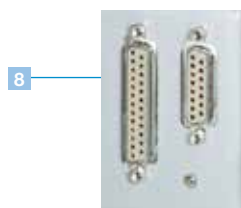

## Etikettierung in Echtzeit

Der Applikator A1000 ist in Verbindung mit den Druckern A2+, A4+ und A6+ eine preiswerte Lösung – sowohl für den halbautomatischen Betrieb als auch für den Einbau in Produktionslinien. Zum Betrieb wird Druckluft von 4,5 bar benötigt.

### 1 Lange Lebensdauer

Die Führungsstangen sind kugellagert und somit verschleißarm.

### 2 Variable Produkthöhen

Mit dem Hubzylinder kann auf verschiedene Höhen etikettiert werden. Er ist in verschiedenen Hublängen lieferbar.

### 3 Vorspendetaste

Zum Testen des Etikettiervorgangs. Bei erster Betätigung wird das Etikett gedruckt und vom Applikator übernommen. Bei erneuter Bedienung wird der Etikettiervorgang ausgeführt.

### 4 Druckluftwartungseinheit

Mikrofilter verhindern die Verschmutzung. Der Druckminderer gewährleistet eine dauerhaft gute Etikettierqualität.

### 5 Hohe Prozesssicherheit

Die Stütz- und Ansaugluft sowie die Hubgeschwindigkeit sind einstellbar. Für empfindliche Produkte und Verpackungen kann die Anpresskraft auf weniger als 10N (1 kg) vermindert werden. Um Verschmutzungen in den Ansaugkanälen zu verhindern, werden diese nach jedem Etikettiervorgang freigeblasen.

### 6 Etikettengrößen

Es können Etiketten mit einer Breite von 25 bis 176 mm und einer Höhe von 25 bis 200 mm etikettiert werden.

### 7 Stützluft

Sie dient zum Anblasen der Etiketten an den Stempel.

### 8 Digitale I/O-Schnittstelle

Von einer SPS, einem Sensor oder einem Handtaster wird der Etikettiervorgang gestartet. Gleichzeitig werden Status- und Fehlermeldungen ausgegeben.

#### Eingänge:

- Start
- Druck erstes Etikett
- Fehler extern
- Stopp (Fehler extern)
- Reset extern nur bei 25-polig

#### Ausgänge:

- Drucker nicht bereit
- Drucker ohne Auftrag
- Sammelalarm
- Grundposition erreicht
- Etikettierposition erreicht
- Etikettierfehler

Applikator	A1000-220	A1000-300	A1000-400
Verwendung	A2+, A4+, A6+	A2+, A4+, A6+	A2+, A4+, A6+
Zylinderhub mm	220	300	400
Stempelhub unterhalb Gerät mm	70	150	250
Druckluft bar	4,5		



# Zubehör - Applikator A1000

9.4



## Stempel

Die Etiketten werden auf den Stempel aufgespendet und dort durch Unterdruck gehalten. Der Applikator bewegt dann den Stempel mit dem Etikett zum Produkt.

### Universalstempel

Die im Raster angeordneten Ansaugbohrungen sind mit einer Gleitfolie abgedeckt und werden entsprechend der Etikettengröße aufgestochen.

**Druckstempel** werden entsprechend der Etikettengröße gefertigt.

	Universalstempel			Druckstempel		
	A1021 70x60	A1021 90x90		A1021 BxH		
Verwendung	A2+	A4+	A4+	A2+	A4+	A6+
Etikettenbreite mm	25-63	25-70	25-90	25-63	25-116	50-176
Etikettenhöhe mm	25-60		25-90	25-200		
Produktoberfläche	Eben					
Produkthöhe	Variabel					
Produkt während Etikettiervorgang	In Ruhe					

9.5



## Stempel gefedert

Der Federweg erlaubt das Etikettieren auch auf schrägen Flächen.

### Universalstempel

Die im Raster angeordneten Ansaugbohrungen sind mit einer Gleitfolie abgedeckt und werden entsprechend der Etikettengröße aufgestochen.

**Druckstempel** werden entsprechend der Etikettengröße gefertigt.

	Universalstempel		Druckstempel	
	A1321 116x102	A1321 116x152	A1321 BxH	
Verwendung	A4+		A4+	A6+
Etikettenbreite mm	25-116		25-116	50-176
Etikettenhöhe mm	25-102		25-200	
Produktoberfläche	Eben			
Produkthöhe	Variabel			
Produkt während Etikettiervorgang	In Ruhe			

9.6

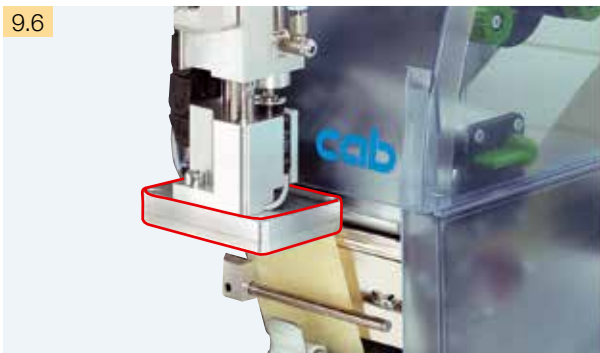

## Blasstempel

Für druckempfindliche Produkte kann das Etikett aufgeblasen werden. Der Blasstempel fährt dazu auf eine fest eingestellte Höhe. Das zu bedruckende Produkt befindet sich im Abstand von ca. 10 mm darunter.

Blasstempel	A2021		
Verwendung	A2+	A4+	A6+
Etikettenbreite mm	25-63	25-116	50-176
Etikettenhöhe mm	25-100		
Produktoberfläche	Eben		
Produkthöhe	Fest		
Produkt während Etikettiervorgang	In Ruhe oder Bewegung		

9.7



## Anrollstempel

Beim Anrollstempel wird das Etikett während des Druckens bis unter die Rolle vorgeschoben. Der Stempel fährt auf das Produkt. Das Etikett wird vom Produkt mitgenommen und angerollt.

Anrollstempel	A1411	
Verwendung	A4+	A6+
Etikettenbreite mm	25-116	50-176
Etikettenhöhe mm	80-200	80-200
Produktoberfläche	Eben	
Produkthöhe	Variabel	
Produkt während Etikettiervorgang	In Bewegung	

# Applikator A3200

9.8

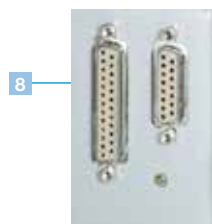

## Etikettierung in Echtzeit

Mit dem Applikator A3200 werden die mit einem A2+ oder A4+ bedruckten Etiketten automatisch auf ein Produkt etikettiert. Mit einem Drehzylinder wird das Etikett zwischen 45° und 95° positioniert und mit einem Kurzhubzylinder auf das Produkt abgesetzt.

### 1 Lange Lebensdauer

Die Führungen sind kugelgelagert und somit verschleißarm.

### 2 Variable Winkelstellung

Mit dem Drehzylinder kann auf eine waagrechte, schräge oder senkrechte Fläche etikettiert werden.

### 3 Vorspendetaste

Zum Testen des Etikettiervorgangs. Bei erster Betätigung wird das Etikett gedruckt und vom Applikator übernommen. Bei erneuter Bedienung wird der Etikettiervorgang ausgeführt.

### 4 Druckluftwartungseinheit

Mikrofilter verhindern die Verschmutzung. Der Druckminderer gewährleistet eine dauerhaft gute Etikettierqualität.

### 5 Hohe Prozesssicherheit

Die Stütz- und Ansaugluft sowie die Hub- und Drehgeschwindigkeit sind einstellbar. Für empfindliche Produkte und Verpackungen kann die Anpresskraft auf weniger als 10N (1 kg) vermindert werden. Um Verschmutzungen in den Ansaugkanälen zu verhindern, werden diese nach jedem Etikettiervorgang freigeblasen.

### 6 Etikettengrößen

Es können Etiketten mit einer Breite von 4 bis 116 mm und einer Höhe von 5 bis 80 mm etikettiert werden.

### 7 Stützluft

Sie dient zum sicheren Aufbringen der Etiketten an den Stempel.

### 8 Digitale I/O-Schnittstelle

Von einer SPS, einem Sensor oder einem Handtaster wird der Etikettiervorgang gestartet. Gleichzeitig werden Status- und Fehlermeldungen ausgegeben.

#### Eingänge:

- Start
- Druck erstes Etikett
- Fehler extern
- Stopp (Fehler extern)
- Reset extern nur bei 25-polig

#### Ausgänge:

- Drucker nicht bereit
- Drucker ohne Auftrag
- Sammelalarm
- Grundposition erreicht
- Etikettierposition erreicht
- Etikettierfehler

Applikator	A3200
Verwendung	A2+, A4+
Drehzylinder	45°-95°
Hubzylinder bis mm	30
Druckluft bar	4,5

**Druckstempel oder Blasstempel** werden entsprechend der Etikettengröße gefertigt.

	Druckstempel A3221	Blasstempel A3221
Verwendung	A2+ A4+	A2+ A4+
Etikettenbreite mm	4-63 20-116	10-63 20-116
Etikettenhöhe mm	5-80 10-80	
Produktoberfläche	Eben	
Produkt während Etikettiervorgang	In Ruhe	In Bewegung

9.9



9.10

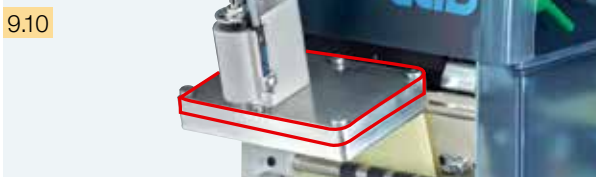

# Zubehör - Montagehilfen



## Montagefuß (für A2+, A4+)

Zur Befestigung des Etikettiersystems und der Produktaufnahme

### 1 Montageplatte

Das Etikettiersystem wird auf der Montageplatte befestigt.

### 2 Profil

Standardlängen 40, 80, 120 mm. Das Alu-Vierkantprofil kann auf Anforderung auch in anderen Längen gefertigt werden.

### 3 Grundplatte

Zur Befestigung der Produktaufnahme  
Standardgröße 500x255 mm



## Bodenstativ

Es ermöglicht den schnellen, flexiblen Druckereinsatz an jeder Produktionslinie. Die Etikettierposition ist mit wenigen Handgriffen in Höhe und Breite auf das Produkt einstellbar. Vier Lenkrollen am Fahrgestell sorgen für Mobilität. Am Einsatzort wird das Stativ mittels Stellfüßen ausgerichtet.

Bodenstativ		1600
Gesamthöhe	mm	1600
Etikettierhöhe	bis mm	1400
Ausladung bis Mitte Etikett	mm	230-500
Fahrgestell BxTxH	mm	600x860x140



## Druckeraufnahme

Die Etikettendrucker A2+, A4+ oder A6+ werden auf der Platte fixiert und mit einem Schnellverschluss verriegelt.

# Etikettensoftware cablabel S3

11.7



In cablabel S3 bündelt cab die Etikettengestaltung, Drucksteuerung und Überwachung aller cab Kennzeichnungssysteme und synchronisiert die Entwicklung von Geräten und Software.

## Highlights

cablabel S3 erschließt wie keine andere verfügbare Software die Leistungsfähigkeit der cab Geräte. Die Software stellt den JScript-Befehlssatz in vollem Umfang zur Verfügung. Bereits vorhandene JScript-Dateien liest das Pro-Produkt ein, sodass ohne Zeitaufwand auf die neue Software umgestellt werden kann. Mit der neuen Layer-Technologie gestaltet der Anwender nun ein Etikett mit den Daten für alle eingesetzten Geräte und Auflösungen. Die intelligente Drucksteuerung wertet aus, auf welchem Gerät und mit welcher Auflösung gedruckt werden soll und sendet die passenden Daten. Dies reduziert mögliche Fehlerquellen erheblich.

Gleichzeitig wird mit cablabel S3 via Database Connector die maximale Integration von Datenbankanbindungen erreicht. Nach der Gestaltung liefert die Software alle Dateien, die für die Datenbankanbindung auf dem Drucker hinterlegt werden müssen. Soll ein Kennzeichnungssystem unabhängig von einem Host-System im Stand-alone-Modus drucken, unterstützt cablabel S3 auch dies. Zusätzlich schafft die Software komfortabel einrichtbare Schnittstellen für die Anbindung von SAP oder anderen Geräten wie SPS, Waagen oder Barcode-Scannern.

## Funktionsumfänge

Unternehmen organisieren das Etikettenducken unterschiedlich. Zum Beispiel sind Gestaltung und Produktion oft auf verschiedene Mitarbeiter verteilt. Um das Softwarepaket optimal skalieren zu können, bietet cab unterschiedliche Funktionsumfänge an:

- cablabel S3 Lite wird mit jedem Drucker kostenlos ausgeliefert und ermöglicht, Etiketten zu erstellen und zu drucken.
- Mit dem kostengünstigen cablabel S3 Pro werden Etikettendesigns für professionelle technische Lösungen entwickelt.
- cablabel S3 Viewer zeigt die Vorschau eines Etiketts im Windows Explorer an und wird wie das Lite-Produkt mit jedem Drucker kostenlos ausgeliefert. Der Viewer kann zum Beispiel bei Freigabeprozessen oder Lieferantenvorgaben unterstützen.
- Für die Nutzer in Produktion und Lager ist cablabel S3 Print vorgesehen. Die Oberfläche ist vereinfacht und stellt nur die zum Etikettendruck erforderlichen Funktionen zur Verfügung.

Weitere Produkte wie cablabel S3 Pro Laser, Print Laser und Print Server sind in Vorbereitung.



# Integration



Kein Drucker arbeitet allein. In einer produktiven Umgebung wird er zur Ansteuerung und Überwachung mit anderen Geräten oder Netzwerken verbunden. cab bietet umfangreiche Möglichkeiten, Drucker in Ihre Umgebung zu integrieren.

## Ansteuerung

Jeder cab Drucker kann mit der einfachen Programmiersprache *JScript* direkt und mit einem umfangreichen Befehlssatz programmiert werden. Die Direktprogrammierung wird durch die Etikettensoftware *cablabel S3 optimal* unterstützt, kann aber auch mit jedem Texteditor erstellt werden.

Der *abc BASIC Compiler* als integraler Firmware-Bestandteil verarbeitet Daten durch einfache BASIC-Programmierung, bevor sie an die Druckaufbereitung übermittelt werden. Auf diese Weise ersetzen Sie zum Beispiel fremde Druckersprachen oder übernehmen Daten aus anderen Systemen wie z. B. einer Waage oder SPS.

**11.4** Der *Database Connector* ermöglicht es dem Drucker, Daten via Netzwerk aus einer zentralen ODBC- oder OLEDB-fähigen Datenbank direkt abzufragen und im Etikett zu drucken.

Mit SAP\* hat cab die sogenannte *Replace-Methode* entwickelt, um cab Drucker einfach mit SAPScript aus SAP R/3 anzusteuern. Bei dieser Methode sendet der Host-Rechner nur die im JScript zu ändernden Daten zum Gerät. Als Silver-Level-Partner im SAP Printer-Vendor-Programm hat cab Zugriff auf SAP Entwicklungsumgebungen zur optimalen Druckerunterstützung.

\* SAP ist ein eingetragenes Warenzeichen der SAP AG.

**11.10** Das *Programmierhandbuch* erklärt und beschreibt die Befehle für cab Drucker in der Direktprogrammierung mit JScript und abc sowie die Anbindung des Druckers an Datenbanken mit dem Database Connector.

Für die Ansteuerung eines Druckers von einem PC aus stehen zertifizierte *Treiber* für Windows-Betriebssysteme zur Verfügung. Für A+ Drucker außerdem CUPS-basierte Treiber für Mac OS X und Linux. Die Treiber bieten höchste Stabilität auf Ihrem Betriebssystem.

## Überwachung

Der im Drucker integrierte HTTP- und FTP-Server ermöglicht über Standardprogramme wie Webbrowser und FTP-Clients die Druckerüberwachung und -konfiguration, das Firmware-Update und die Speicherkartenverwaltung. Per SNMP- und SMTP-Client werden per E-Mail oder SNMP-Datagramm Status-, Warn- und Fehlermeldungen an Administratoren oder Benutzer gesendet. Die Synchronisation von Uhrzeit und Datum erfolgt mit einem Timeserver.

**11.6** Mit dem *Administration Network Manager* verwaltet der Anwender eine Anzahl von Druckern gleichzeitig im Netzwerk. Er unterstützt Überwachung, Konfiguration, Firmware-Updates, Speicherkartenverwaltung, Dateisynchronisation und die PIN-Verwaltung von einem Ort aus.

## Stand-alone-Betrieb



### Drucken ohne PC

Stand-alone-Betrieb ist die Fähigkeit der cab Geräte, Etiketten zu drucken, auch wenn die Geräte vom Host-System getrennt sind.

Das Etikettenlayout wird mit einer speziellen Etikettensoftware oder durch Direktprogrammierung am PC erstellt.

Etikettenformate, Fonts, Schrift-, Text- und Grafikdaten sowie Datenbankinhalte werden auf CompactFlash-Speicherkarte, USB-Stick oder internem Datenspeicher IFFS abgelegt oder eingelesen.

Lediglich die variablen Daten werden über Tastatur oder Host-Rechner an den Drucker übermittelt und ausgedruckt. Zusätzlich können Daten von einem Barcode-Scanner oder einer Waage eingebunden werden.

## Einfache Wartung durch den Anwender



### Etikettensensor

Zum Reinigen wird der Etikettensensor mit einem Fingerdruck entriegelt und herausgezogen.



### Druckkopf

Mit wenigen Handgriffen kann der Druckkopf getauscht werden. Justagen und Einstellungen sind dabei nicht erforderlich.



### Druckwalze

Zum Reinigen oder zum Wechseln ist die Druckwalze mit drei Schrauben schnell und einfach zu lösen.



### Montagewerkzeug

Zum Wechseln sämtlicher Teile und zur Montage der Peripherie steckt EIN Werkzeug griffbereit direkt am Gerät.

## Service



Geschulte cab Service-Techniker unterstützen weltweit bei der Wartung und Reparatur der Geräte. Schicken Sie Ihren Drucker an einen cab Service-Stützpunkt oder an einen von uns ausgewählten Service-Partner. Wir überprüfen und reparieren Ihr Gerät innerhalb von wenigen Arbeitstagen. Bei Bedarf erhalten Sie zur Überbrückung ein Leihgerät.

Sie wünschen die Wartung und Reparatur in Ihrem Hause? Dann vereinbaren Sie mit unserer Service-Abteilung einen Termin.

## Schulung



Hier informieren wir Sie über die Programmierung der verschiedenen Softwaretools, die Drucker-Treiber und die Anwendung der Etikettengestaltung. Sie vertiefen Ihr Wissen über die cab Geräte für einen effektiven Einsatz. Ebenso bieten wir Seminare für Wartung und Reparaturen an.

# Lieferprogramm Etikettendrucker

	Artikel-Nr.	Geräte	dpi	Artikel-Nr.	Druckköpfe	dpi	Artikel-Nr.	Verschleißteile						
1.1		5954511	Etikettendrucker A2+	300	5954105.001	Druckkopf 2	300	5954102.001 5954104.001						
		5954512	Etikettendrucker A2+	300P										
		5954575	Etikettendrucker A2+	600	5958686.001	Druckkopf 2	600							
		5954578	Etikettendrucker A2+	600P										
1.2		5954500	Etikettendrucker A4+	200	5954081.001	Druckkopf 4	203	5954180.001 5954183.001						
		5954505	Etikettendrucker A4+	200P										
		5954501	Etikettendrucker A4+	300										
		5954506	Etikettendrucker A4+	300P										
		5954502	Etikettendrucker A4+	600	5954072.001	Druckkopf 4	300							
		5954507	Etikettendrucker A4+	600P										
		5954524	Etikettendrucker A4.3+	200					5954085.001	Druckkopf 4.3	203			
		5954526	Etikettendrucker A4.3+	200P										
		5954525	Etikettendrucker A4.3+	300								5954089.001	Druckkopf 4.3	300
		5954527	Etikettendrucker A4.3+	300P										
	5954587	Etikettendrucker A6+	200	5954217.001	Druckkopf 6	203								
	5954588	Etikettendrucker A6+	200P											
	5954513	Etikettendrucker A6+	300				5954106.001	Druckkopf 6	300					
5954514	Etikettendrucker A6+	300P												
1.4		5954517.101	Etikettendrucker A8+ mit Metallhaube	300	5954107.001	Druckkopf 8	300	5954103.001	Druckwalze DR8					
1.5		5954552	Etikettendrucker A4+M	300	5954072.001	Druckkopf 4	300	5954180.001	Druckwalze DR4 Umlenkwalze RR4					
		5954554	Etikettendrucker A4+M	600	5954077.001	Druckkopf 4	600	5954183.001						
1.6		5959640	Etikettendrucker XD4	300	5954072.001	Druckkopf 4	300	5954180.001	Druckwalze DR4					
1.7		5954568	Etikettendrucker A4+T	300	5954072.001	Druckkopf 4	300	5954180.001	Druckwalze DR4					
		595xxxx**	Etikettendrucker A4+T	600	5954077.001	Druckkopf 4	600							
1.8		5959970	Etikettendrucker XD4T	300	5954072.001	Druckkopf 4	300	5954180.001	Druckwalze DR4					
1.9		5965700	Etikettendrucker XC4	300	5954072.001	Druckkopf 4	300	5954180.001	Druckwalze DR4					
1.10		5965701	Etikettendrucker XC6	300	5954106.001	Druckkopf 6	300	5954245.001	Druckwalze DR6					

	Artikel-Nr.	Sondergeräte
1.11	59545xx.101*	Drucker mit Metallhaube für A4+, A4+M, A4+T, A6+
1.12	595xxxx*	Etikettendrucker für Thermodirektdruck auf Anfrage

**Lieferumfang:** Etikettendrucker, Netzkabel Typ E+F, Länge 1,8 m, Anschlusskabel USB, Länge 1,8 m, Bedienungsanleitung de/en

**DVD:** Bedienungsanleitung in mehr als 20 Sprachen (nur bei A+ Serie), Bedienungsanleitung de/en/fr/es/it (bei X Serie) Konfigurationsanleitung de/en/fr, Serviceanleitung de/en, Ersatzteilliste de/en, Programmierhandbuch en, Druckertreiber 32/64 Bit in mehr als 20 Sprachen für  
 Windows XP Server 2003  
 Windows Vista Server 2008  
 Windows 7 Server 2008 R2  
 Windows 8 Server 2012  
 Windows 8.1 Server 2012 R2  
 Mac OS X Treiber de/en/fr (nur bei A+ Serie),  
 Linux Treiber de/en/fr (nur bei A+ Serie),  
 Etikettensoftware cablabel S3 Lite, cablabel S3 Viewer  
 Database Connector

\* Anstelle des "x" wählen Sie bitte die Artikel-Nr. des cab Druckers aus der obigen Übersicht.

\*\* Artikel-Nr. wird nach Auftrag kundenspezifisch vergeben













# Lieferprogramm Zubehör

	Artikel-Nr.	Sonderausstattung
2.1	<b>5954012.001</b> <b>5954013.001</b>	Metallhaube für A4+ Metallhaube für A6+
2.2	<b>5953700.001</b>	Druckwalze DR4-M25
	<b>5953701.001</b>	Druckwalze DR4-M50
	<b>5953702.001</b>	Druckwalze DR4-M80
2.3	<b>5958631</b>	Etikettenlichtschranke Reflex von oben
2.4	<b>5959622.001</b>	Adapter 100
2.5	<b>5561043</b>	Speicherkarte CompactFlash Typ I
2.6	<b>5901626</b>	Standard-Tastatur USB Deutsche Version
2.7	<b>5954380</b>	Externes Bedienfeld
2.8	<b>5946146</b>	Pausenadapter PS7
2.9	<b>5571005</b> <b>5571000</b>	Barcode-Prüfgerät CC2 Barcode-Prüfgerät CC4
	Artikel-Nr.	Schnittstellen
3.1	<b>5954200</b>	Centronics nach IEEE 1284
3.2	<b>5954201</b>	RS422/RS485
3.3	<b>5954191</b>	Etikettenauswahl - I/O-Box
3.4	<b>5561041</b>	WLAN 802.11b/g
	Artikel-Nr.	Anschlusskabel
4.1	<b>5550818</b>	Anschlusskabel RS232 C 9/9-polig, Länge 3 m
4.2	<b>5918008</b>	Patchkabel CAT 5e, Länge 3 m, grau
	Artikel-Nr.	Schneiden, perforieren, stapeln
5.1	<b>5948382</b>	Schneidemesser CU2
	<b>5948000</b>	Schneidemesser CU4
	<b>5948001</b>	Schneidemesser CU6
	<b>5948002</b>	Schneidemesser CU8
5.2	<b>5946995</b>	Auffangbox 4
5.3	<b>5960050.351</b>	Perforationsmesser PCU4/2,5
	<b>5960050.352</b>	Perforationsmesser PCU4/10
5.4	<b>5541311</b>	Stapler mit Schneidemesser ST4/L
	<b>5541313</b>	Stapler mit Schneidemesser ST4/M
5.5	<b>55xxxxx**</b>	Ablagetisch ST4/L, Etikett BxH
	<b>55xxxxx**</b>	Ablagetisch ST4/M, Etikett BxH
5.5	<b>5958932</b>	Untergestell für A4+

	Artikel-Nr.	Etiketten aufwickeln, abwickeln
6.1	<b>5954108.001</b>	Umlenblech RG2 für internes Aufwickeln
	<b>5954190.001</b>	Umlenblech RG4 für internes Aufwickeln
6.2	<b>5948102</b> <b>5943251</b> <b>5945802</b>	Externer Aufwickler ER1/210 Externer Aufwickler ER2/210 Externer Aufwickler ER3/210
6.3	<b>5948100</b>	Externer Aufwickler ER4/210
	<b>5946090</b>	Externer Aufwickler ER4/300
	<b>5946420</b> <b>5945804</b>	Externer Aufwickler ER6/300 Externer Aufwickler ER8/300
6.4	<b>5946091</b> <b>5946421</b> <b>5945806</b>	Externer Abwickler EU4/300 Externer Abwickler EU6/300 Externer Abwickler EU8/300
6.5	<b>5948170</b>	Verbindungsset für A2+, A4+, A6+, A8+
6.6	<b>5965712</b>	Verbindungsset für XC4
	<b>5965713</b>	Verbindungsset für XC6
	Artikel-Nr.	Etiketten spenden
7.1	<b>5946120</b>	Spendeadapter PS5 Automatikbetrieb
7.2	<b>5958772</b>	Verlängerte Spendekante für A2+
	<b>5948830</b>	Verlängerte Spendekante für A4+
	<b>5958565</b>	Verlängerte Spendekante für A6+
7.3	<b>5942353</b>	Spendelichtschranke PS6 Hand-/Automatikbetrieb
7.4	<b>5946900</b>	Spendelichtschranke PS8 Handbetrieb
7.5	<b>5948595</b>	Spendelichtschranke PS9 Variabel
	Artikel-Nr.	Für Etiketten spenden
8.1	<b>5942345</b>	Handtaster TR1
8.2	<b>5535901</b>	Fußtaster
8.3	<b>5917652</b>	Schnittstellenstecker SUB-D-Stecker 15-polig Phoenix Contact 2761606
8.4	<b>5941526</b>	Produktsensor
8.5	<b>5533240</b>	Testbox 2 Automatikbetrieb

\*\* Artikel-Nr. wird nach Auftrag kundenspezifisch vergeben

# Lieferprogramm Zubehör

	Artikel-Nr.	Applikatoren und Spendemodule
9.1	 <b>5949281</b> <b>5949265</b>	Spendemodul A5104 Spendemodul A5106
9.2	 <b>5941345</b>	Rundumetikettierer
9.3	 <b>5949001</b> <b>5949002</b> <b>5949003</b>	Applikator A1000-220 Applikator A1000-300 Applikator A1000-400
9.4	 <b>5xxxxxx**</b>	Druckstempel A1021 BxH
	<b>5949072</b>	Universalstempel A1021 70x60
	<b>5949075</b>	Universalstempel A1021 90x90
9.5	 <b>5xxxxxx**</b>	Druckstempel A1321 BxH
	<b>5949076</b>	Universalstempel A1321 116x102
	<b>5949077</b>	Universalstempel A1321 116x152
9.6	 <b>5xxxxxx**</b>	Blasstempel A2021 BxH
9.7	 <b>5xxxxxx**</b>	Anrollstempel A1411 BxH
9.8	 <b>5976050</b>	Applikator A3200
9.9	 <b>5xxxxxx**</b>	Druckstempel A3221 BxH
9.10	 <b>5xxxxxx**</b>	Blasstempel A3221 BxH

\*\* Artikel-Nr. wird nach Auftrag kundenspezifisch vergeben

	Artikel-Nr.	Montagehilfen	
10.1	 <b>5969811</b> <b>5958367</b>	Montageplatte für A2+ Montageplatte für A4+	
10.2		<b>5958365</b> <b>5965929</b> <b>5971136</b>	Profil 40 Profil 80 Profil 120
		<b>5xxxxxx**</b>	Profil L
10.3	 <b>5961203</b>	Grundplatte 500x255	
10.4	 <b>5947400</b>	Bodenstativ 1600	
10.5		<b>8914422</b>	Druckeraufnahme für A2+
		<b>8913693</b>	Druckeraufnahme für A4+
		<b>8914423</b>	Druckeraufnahme für A6+
	Artikel-Nr.	Etikettensoftware	
11.7		<b>5588000</b>	cablabel S3 Lite
		<b>5588001</b> <b>5588100</b> <b>5588101</b> <b>5588150</b> <b>5588151</b> <b>5588152</b>	cablabel S3 Pro 1 WS cablabel S3 Pro 5 WS cablabel S3 Pro 10 WS cablabel S3 Pro 1 Zusatzlizenz cablabel S3 Pro 4 Zusatzlizenzen cablabel S3 Pro 9 Zusatzlizenzen
		<b>5588002</b> <b>5588105</b> <b>5588106</b> <b>5588155</b> <b>5588156</b> <b>5588157</b>	cablabel S3 Print 1 WS cablabel S3 Print 5 WS cablabel S3 Print 10 WS cablabel S3 Print 1 Zusatzlizenz cablabel S3 Print 4 Zusatzlizenzen cablabel S3 Print 9 Zusatzlizenzen
		ab Quartal 1/2015	cablabel S3 Print Server
11.10	<b>9008486</b>	Programmierhandbuch en, als gedrucktes Exemplar	

# cab Lieferprogramm auf einen Blick

**Etikettendrucker EOS1**  
Der Kompakte für Etikettenrollen  
bis 155 mm Durchmesser



**Etikettendrucker EOS4**  
Der Preiswerte für Etikettenrollen  
bis 210 mm Durchmesser



**Etikettendrucker EOS mobile**  
Beide EOS-Größen für den  
mobilen Druck mit Akkupack



**Etikettendrucker A+ Serie**  
Die Universellen



**Etikettendrucker A4+M**  
Mit zentrierter Materialführung



**Etikettendrucker A4+T**  
Mit zentrierter Materialführung  
auch für Textilmaterialien



**Etikettendrucker XD4, XD4T**  
Doppelseitig drucken



**Etikettendrucker XC Serie**  
Zweifarbige drucken



**Etikettenspender HS**  
Genaueres und einfaches Spenden  
horizontal bis 180 mm Breite



**Etikettenspender VS**  
Genaueres und einfaches Spenden  
vertikal bis 180 mm Breite



**Etikettiersystem Hermes+**  
Für die Automatisierung



**Druckmodule PX Serie**  
Für den Einbau in  
Etikettieranlagen



**Verbrauchsmaterialien**  
Präziser Druck mit cab Etiketten  
und Transferfolien



**Etikettensoftware cablabel S3**  
Standardmäßig und optional





**Beschriftungslaser FL+ Serie**  
Präzise und schnell



**Laserschutzgehäuse**  
Die industrielle Lösung



 Zentrale und Fertigung  
in Deutschland

 bis  Niederlassungen  
international

Hinzu kommen 820 Vertriebs-  
partner in mehr als 80 Ländern.

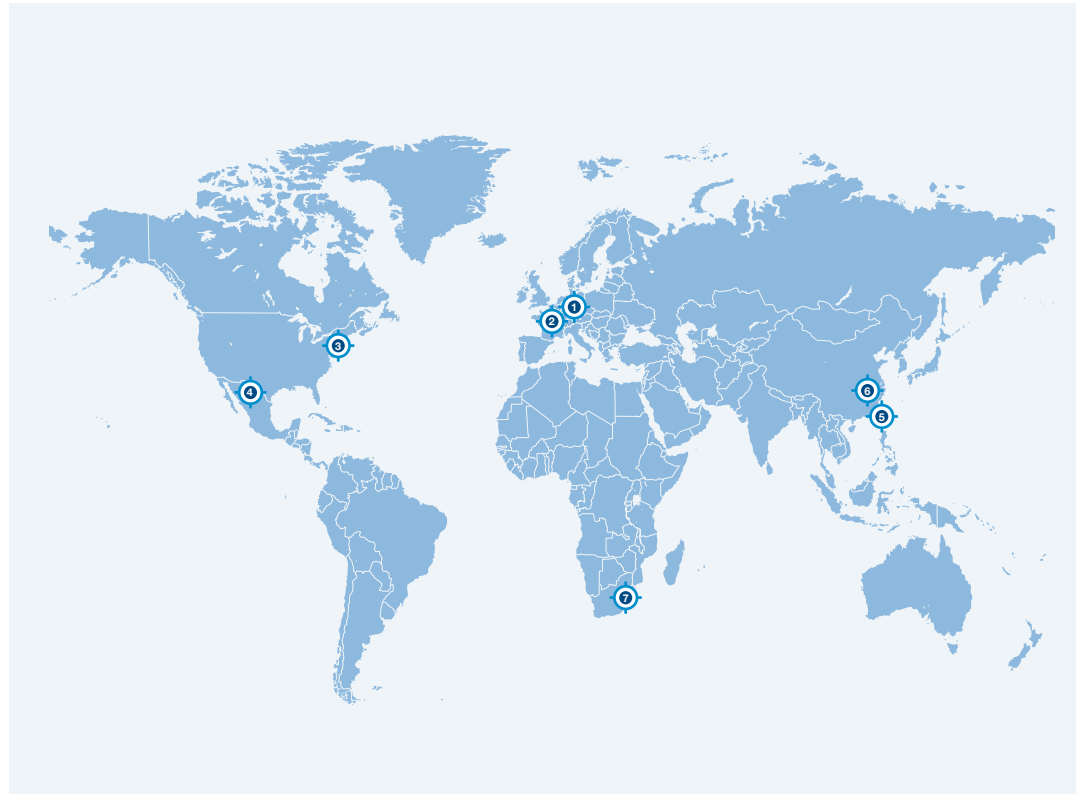

#### Deutschland

cab Produkttechnik  
GmbH & Co KG  
Wilhelm-Schickard-Str. 14  
76131 Karlsruhe  
Tel. +49 721 6626 0  
Fax +49 721 6626 129  
[info@cab.de](mailto:info@cab.de)  
[www.cab.de](http://www.cab.de)

cab Produkttechnik  
Sömmerda GmbH  
Am Unterwege 18-20  
99610 Sömmerda  
Tel. +49 3634 6860 0  
Fax +49 3634 6860 129  
[info@cab.de](mailto:info@cab.de)  
[www.cab.de](http://www.cab.de)

#### Frankreich

cab Technologies S.à.r.l.  
2a Rue de la Moder  
Z.A. Nord du Val de Moder  
67350 Niedermodern  
Tel. +33 388 722501  
Fax +33 388 722502  
[info.fr@cab.de](mailto:info.fr@cab.de)  
[www.cab.de/fr](http://www.cab.de/fr)

#### USA

cab Technology, Inc.  
87 Progress Avenue Unit 1  
Tyngsboro, MA 01879  
Tel. +1 978 649 0293  
Fax +1 978 649 0294  
[info.us@cab.de](mailto:info.us@cab.de)  
[www.cab.de/us](http://www.cab.de/us)

#### Mexiko

Alejandro Balmaceda  
Hacienda Jurica Pte 1615  
Colonial de Valle  
32553 Ciudad Juárez  
Tel. +52 656 682 3745  
Fax +52 656 682 4301  
[a.balmaceda@cab.de](mailto:a.balmaceda@cab.de)  
[www.cab.de/es](http://www.cab.de/es)

#### Südafrika

cab Technology (Pty) Ltd.  
14 Republic Street  
Bordeaux  
2125 Randburg  
Tel. +27 11 886 3580  
Fax +27 11 789 3913  
[info.za@cab.de](mailto:info.za@cab.de)  
[www.cab.de/za](http://www.cab.de/za)

#### Taiwan

cab Technology Co., Ltd.  
希愛比科技股份有限公司  
16F-1, No. 700, Jhong Jheng Rd  
Junghe, Taipeh 23552  
Tel. +886 (02) 8227 3966  
Fax +886 (02) 8227 3566  
[info.asia@cab.de](mailto:info.asia@cab.de)  
[www.cab.de/tw](http://www.cab.de/tw)

#### China

cab (Shanghai) Trading Co., Ltd  
铠博(上海)贸易有限公司  
A507, No. 268, Tong Xie Rd  
Shanghai 200335  
Tel. +86 (021) 6236 3161  
Fax +86 (021) 6236 3162  
[info.cn@cab.de](mailto:info.cn@cab.de)  
[www.cab.de/cn](http://www.cab.de/cn)